

ACTIVESHOP[®]

NÁVOD K POUŽITÍ

Giovanni Vapozon
s lupou D-21



2-IN-1 KOSMETICKÝ PŘÍSTROJ

(Napařovač obličeje + LED Mag Lamp)







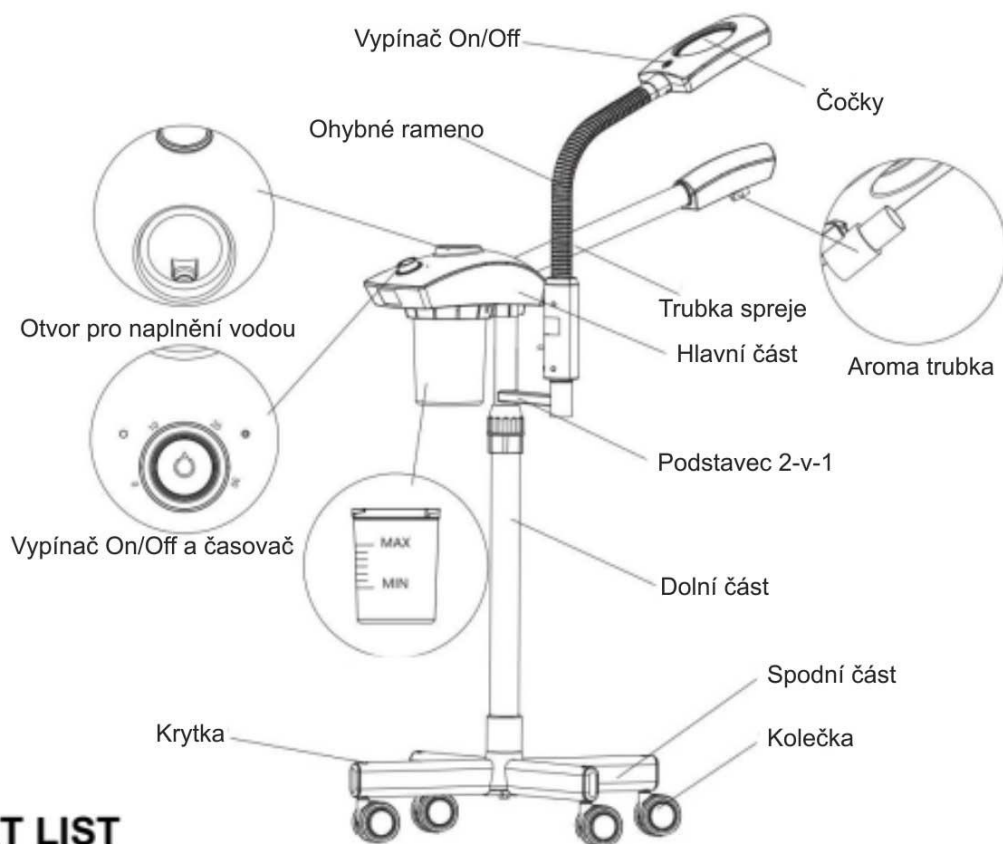

Designed by and for Professionals

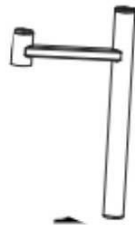

Názvy dílů

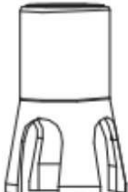

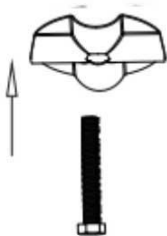
PART LIST

A. Hlavní část napařovače	B: Trubka spreje	C: Podstavec 2 v 1	D: Dolní tyč	I: Střed
1 ks	1 ks	1 ks	1 ks	1 ks
				
F: Noha	G: Kolečko	H. Podložky a šroubky	I. LED Mag lampa	J: Krytka
2 ks	4 ks	1 ks	1 ks	4 ks
				

Instalace

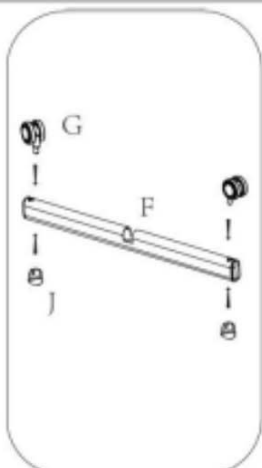

Krok 1

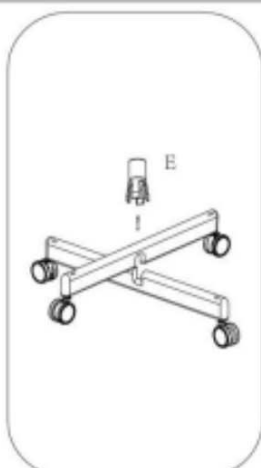

Krok 2

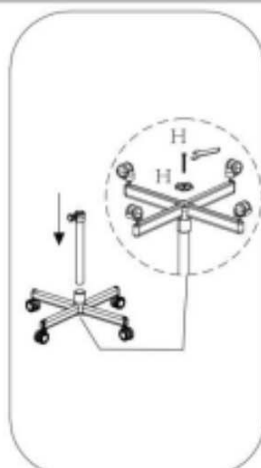

Krok 3

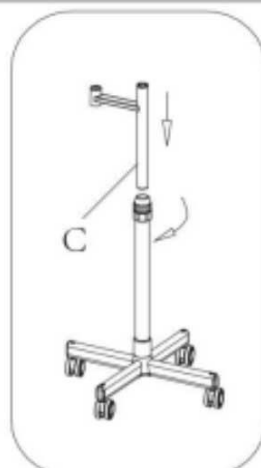

Krok 4

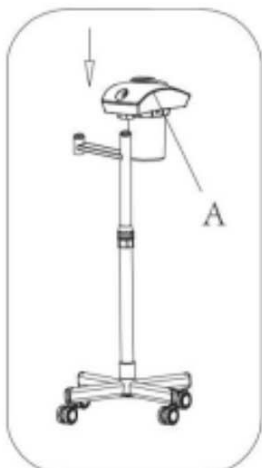

Krok 5



Krok 6



Krok 7

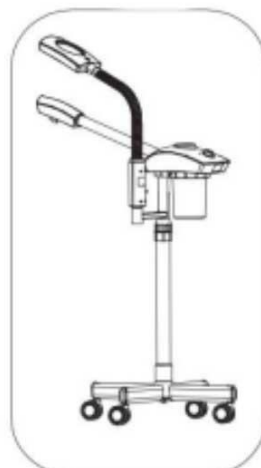

Krok 8

Upozornění

1. Spotřebič by nikdy neměl být ponechán bez dozoru, pokud je zapojen do sítě.
2. Je-li tento spotřebič používán dětmi nebo osobami s určitým postižením, na nich nebo v jejich blízkosti, je nutný pečlivý dohled.
3. Tento spotřebič používejte pouze k určenému účelu, jak je popsáno v tomto návodu. Nepoužívejte předvádná zařízení, která nejsou doporučena výrobcem.
4. Nikdy nepoužívejte tento spotřebič, pokud má poškozený kabel nebo zástrčku, pokud nefunguje správně nebo pokud byl upuštěn, poškozen nebo spadl do vody. Spotřebič odevzdejte do servisního střediska ke kontrole a opravě.
5. Přívodní šňůru udržujte v dostatečné vzdálenosti od zahřátých povrchů. Šňůru neomotávejte kolem spotřebiče.
6. Nikdy neucpávejte větrací otvory spotřebiče ani jej nepokládejte na měkký povrch, jako je postel nebo pohovka, kde by mohlo dojít k ucpání větracích otvorů. Vzduchové otvory udržujte bez žmolků, vlasů apod.
7. Nikdy nepoužívejte spotřebič během spánku.
8. Do žádného otvoru ani hadice nikdy nevhazujte ani nekládejte žádné předměty.
9. Nepoužívejte ve venkovních prostorách a nepracujte tam, kde se používají aerosolové (sprejové) přípravky nebo kde se podává kyslík.
10. Před plněním odpojte tento spotřebič ze sítě. Naplňte (zásobník) pouze vodou. Nádržku nepřepĺňujte.
11. S tímto spotřebičem nepoužívejte prodlužovací kabel.
12. Napařovač obličeje používejte pouze na rovném povrchu.
13. Nepoužívejte žádné přídavné látky.
14. Nikdy nadržte tento obličejový napařovač v blízkosti obličeje v jedné poloze, protože to může způsobit opáření

NEVYSTAVUJTE oči přímému působení LED světla, mohlo by to způsobit nepříjemné pocity nebo poškození očí



Provoz Napařovače obličeje

1. Zkontrolujte a ujistěte se, že je nádoba na vodu bezpečně nasazena a vyrovnána



2. Naplňte nádobu na vodu horním otvorem čistou vodou. Ujistěte se, že je hladina vody mezi značkami MAX a MIN..

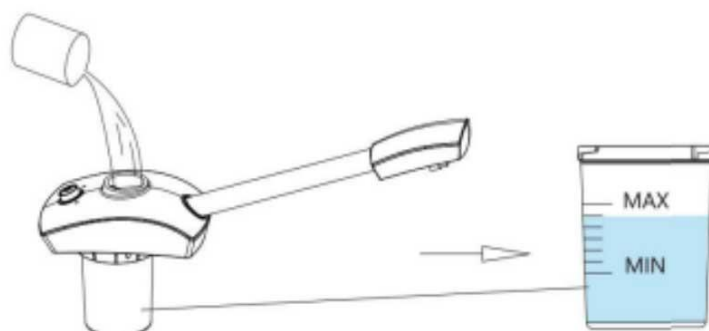

3. Otočením knoflíku časovače nastavte požadovanou dobu provozu (od 0 minut do 30 minut).

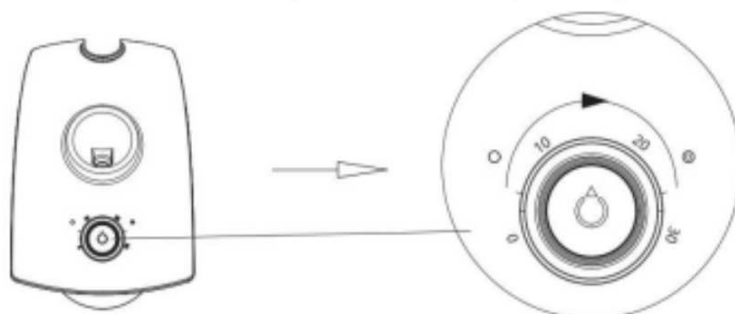

4. Stisknutím tlačítka ON/OFF přístroj zapnete. Jednotka začne ohřívat vodu a současně se rozsvítí UV světlo. Pára začne stříkat přibližně za 5 minut, kdy voda začne vřít. (Doba se může lišit v závislosti na objemu a teplotě vody).

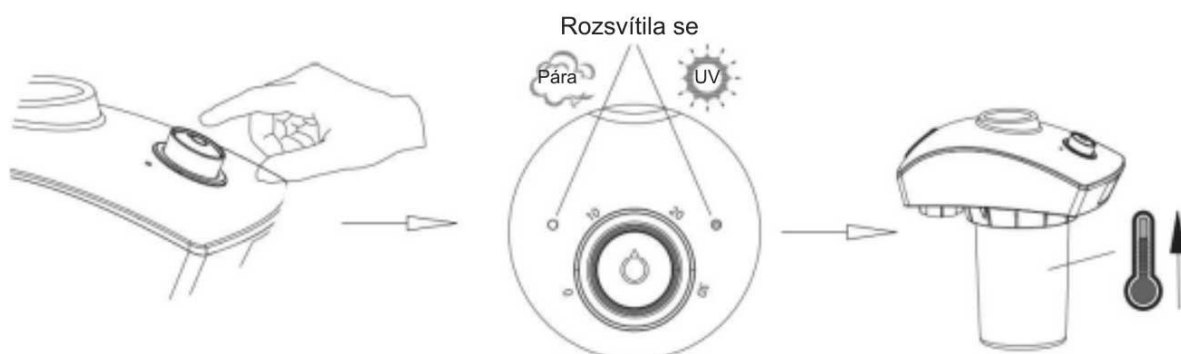

5. UV světlo lze ovládat individuálně. Stiskněte tlačítko ON/OFF a podržte je po dobu 5 sekund, UV světlo se zapne nebo vypne.

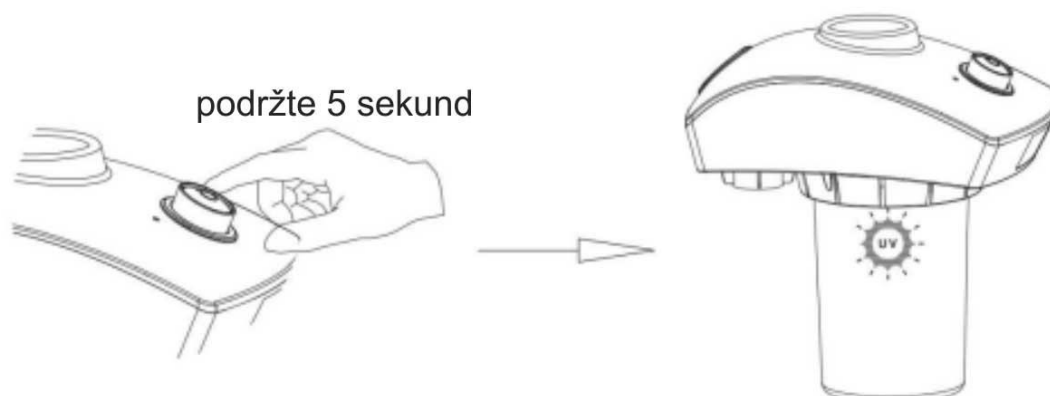

6. Když pára vychází z rozprašovací trubice, přiblížte ji k obličeji klienta. Ideální vzdálenost mezi stříkací tryskou a obličejem klienta je asi 20 cm. Nepřibližujte se příliš blízko ke klientově pokožce, aby nedošlo k popálení.

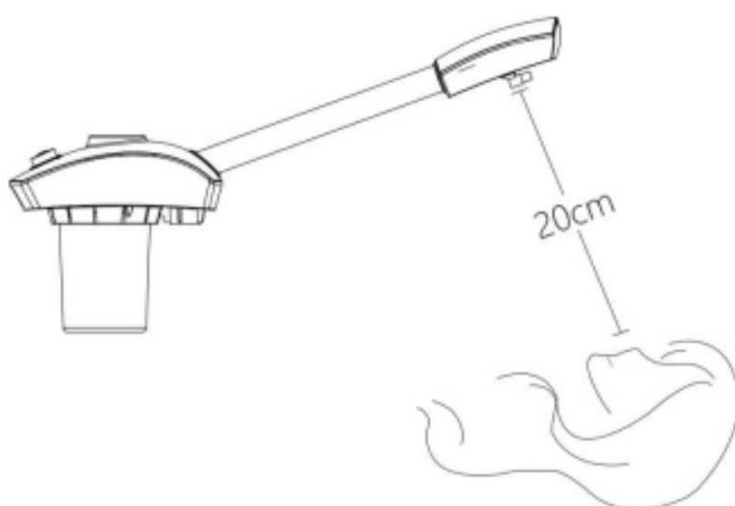

Ideální vzdálenost je 20 cm.
Dávejte pozor, abyste se nedostali příliš blízko.



7. Funkce aromaterapie: Vložte kousek vaty do aromalampy a nakapejte na ni esenciální oleje. Aroma se uvolní, když pára stříká ven.

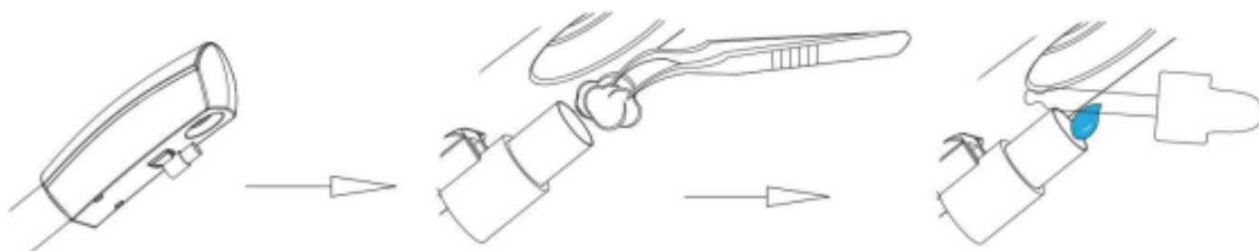

Provoz (LED Mag Lamp)

1. Zkontrolujte a ujistěte se, že je jednotka bezpečně nainstalována.
2. Zapojte a připojte k napájení 110V-240V.

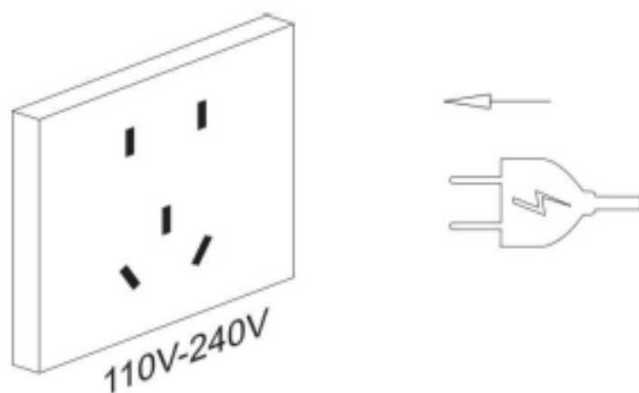

3. Stiskněte tlačítko ON/OFF a rozsvítí se kontrolka LED.

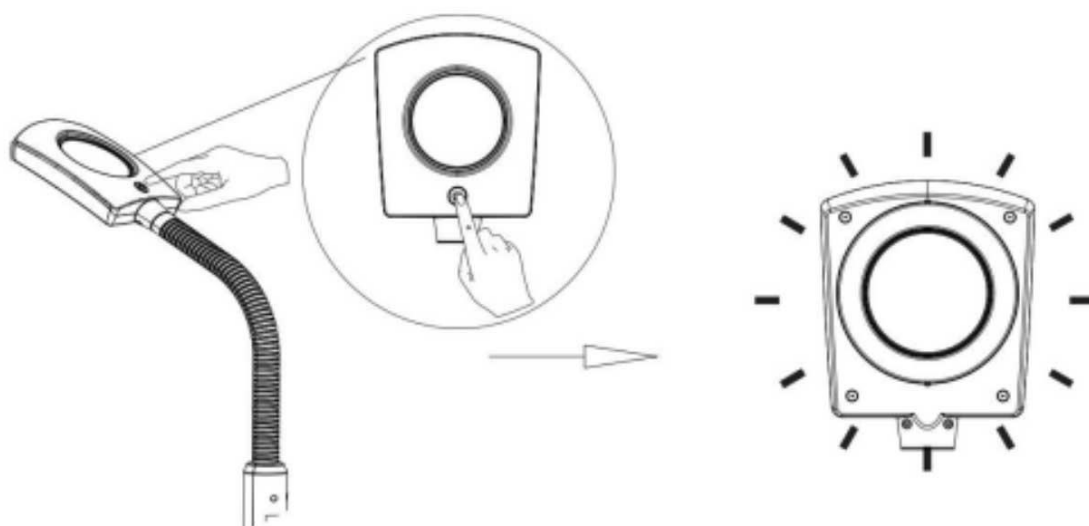

4. Opětovným stisknutím tlačítka ON/OFF nastavte jas

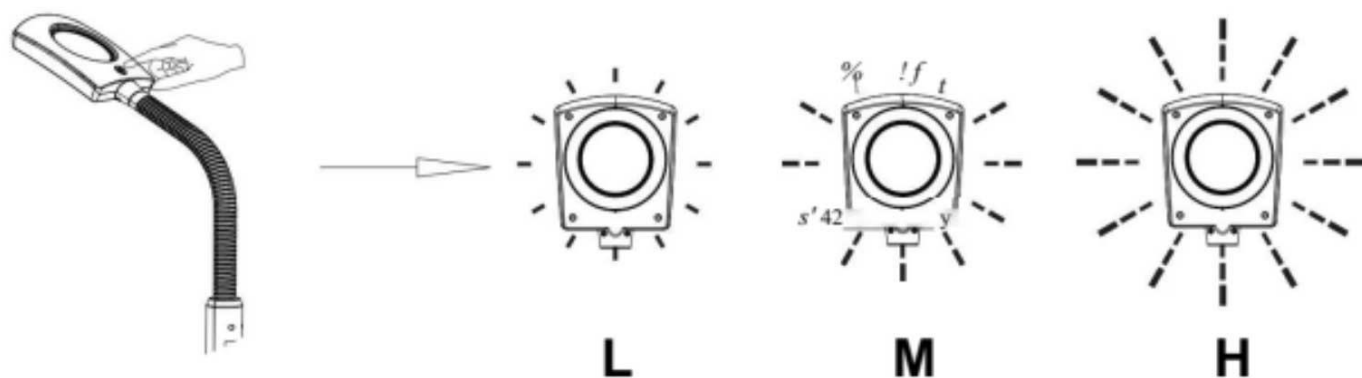

5. Nastavte ohebné rameno do požadovaného úhlu.

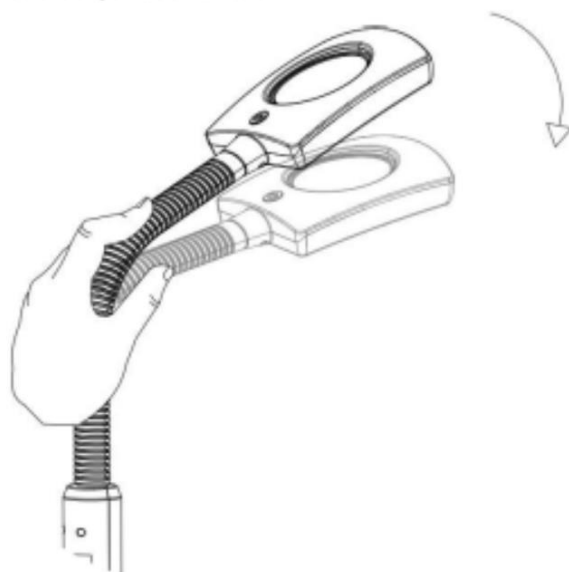

6. Chcete-li lampu LED vypnout, stiskněte tlačítko ON/OFF a podržte je po dobu 2 sekund.

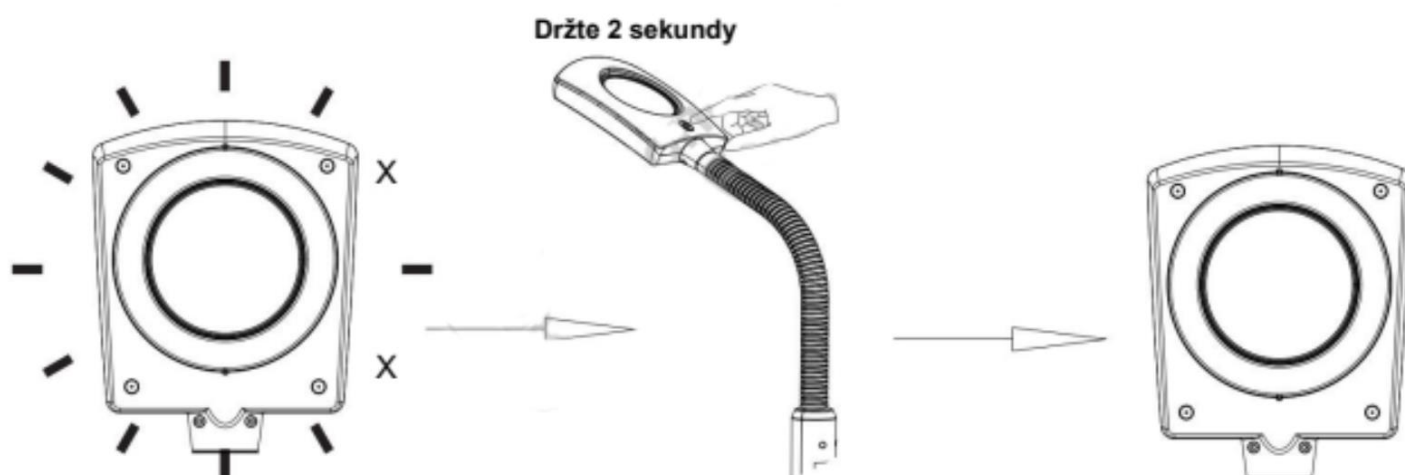

ÚDRŽBA (LED Mag Lamp)

1. Před údržbou odpojte přístroj ze zásuvky
2. Vyčistěte skleněnou čočku měkkou alkoholovou utěrkou nebo měkkou tkaninou s jemnými čisticími prostředky.

K čištění skleněné čočky **NEPOUŽÍVEJTE** hrubé tkaniny.
Mnohdy se čočka poškrábe a sníží se její průhlednost.



Termo-regulační systém

Tento napařovač obličej je z bezpečnostních důvodů vybaven systémem termoregulace. Když se přístroj přehřeje v důsledku nedostatku vody, automaticky se vypne a kontrolky páry a UV záření začnou blikat. Chcete-li napařovač znovu zapnout, naplňte nádržku na vodu čistou vodou a počkejte, až přístroj chvíli vychladne. Jakmile kontrolky páry a UV přestanou blikat a zhasnou, stisknete tlačítko ON/OFF a jednotka začne opět pracovat.

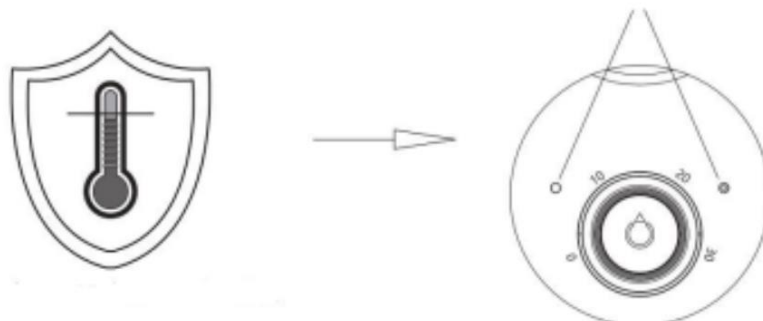

Typy vody, které je potřeba použít

Tento obličejový napařovač pracuje téměř se všemi druhy čisté vody, jako je čištěná voda, destilovaná voda, minerální voda, voda z vodovodu atd. Pro nejlepší výkon a správnou údržbu tohoto přístroje však používejte čištěnou nebo destilovanou vodu.

UPOZORNĚNÍ : Do vody nepřidávejte žádné přísady ani esenciální oleje. Mohlo by to vést k poškození jednotky nebo ke zranění uživatelů.

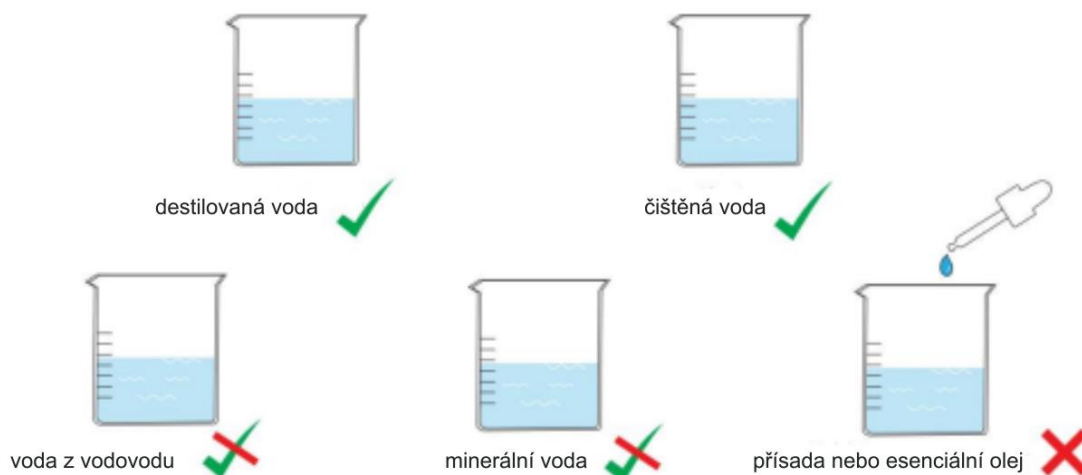



Pozor na následující informace

1. Zařízení nestavte při provozu vzhůru nohama ani ho nenaklánějte; používejte ho pouze na rovném povrchu.
2. Nespouštějte přístroj bez vody.
3. Nepoužívejte přísady do vody
4. Nádržku na vodu často čistěte. Před sejmutím nádržky se ujistěte, že jste vypnuli napájení a odpojili zástrčku ze zásuvky. Nádržky na vodu a nechte přístroj zcela vychladnout.
5. Nedotýkejte se nádržky na vodu, když je horká.
6. Ujistěte se, že jste vodu vypustili, pokud přístroj zůstal delší dobu nepoužívaný.
7. toto zařízení bylo důkladně otestováno a prověřeno. V případě jakékoli poruchy se obraťte na místní distributory. Neautorizovaná oprava nebo zásah do přístroje vede ke ztrátě záruky. Při používání elektrických přístrojů, zejména v přítomnosti dětí, by měla být vždy dodržována základní bezpečnostní opatření.
8. Při používání elektrických přístrojů by měla být vždy dodržována základní bezpečnostní opatření. dodržovat.

Údržba Napařovače obličeje

V závislosti na četnosti používání čistěte nádobu na vodu každé 1 až 2 měsíce.

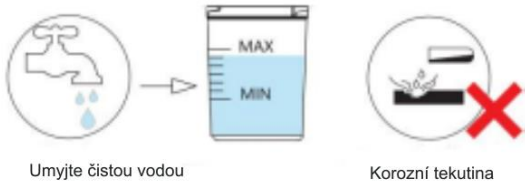
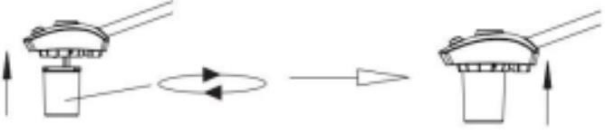
<p>1: Odpojte jednotku a ujistěte se, že nádoba na vodu NENÍ HORKÁ.</p>	<p>2: Vyjměte nádobu na vodu z hlavního těla otočením proti směru hodinových ručiček</p>
	
<p>3: Umyjte nádobu na vodu čistou vodou. NEPOUŽÍVEJTE žíravé čisticí prostředky.</p>	<p>4: Nainstalujte nádobu na vodu do hlavního těla otáčením ve směru hodinových ručiček.</p>
 <p>Umyjte čistou vodou</p> <p>Korozní tekutina</p>	

Pokud je ohřívač potrubí pokryt povlakem, vyčistěte ji 5% roztokem octa

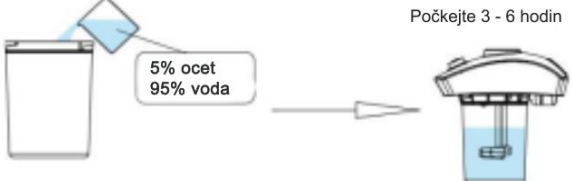
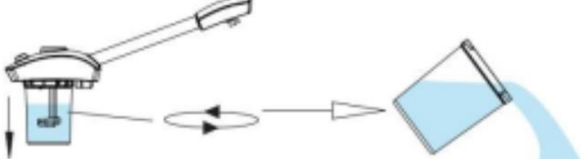
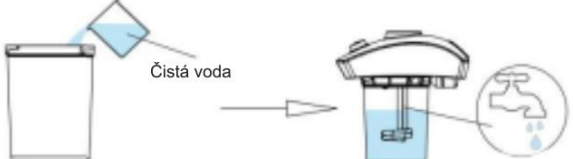
<p>1: Odpojte jednotku a ujistěte se, že nádoba na vodu NENÍ HORKÁ.</p>	<p>2: Ponořte topnou trubku do 5% roztoku octa (5% ocet, 95% voda) a nechte 3-6 hodin, inkrustant se postupně uvolní</p>
	 <p>Počkejte 3 - 6 hodin</p> <p>5% ocet 95% voda</p>
<p>3: Vyjměte nádobu na vodu tak, že otočíte proti směru hodinových ručiček a vylejte ostový roztok</p>	<p>4: Opláchněte topnou trubku ve vodní nádobě s čistou vodou</p>
	 <p>Čistá voda</p> <p>Opláchněte čistou vodou</p>

ZÁRUČNÍ KARTA

Záruční list majitele

(Uživatelé si ho uloží, ukáží na místě údržby opravy)

Název výrobku:

Model:

Místo původu:

Záruční doba

Číslo faktury:

Datum nákupu:

Záznamy o údržbě

Datum opravy:

Datum kontroly:

Porucha, údržba, manipulace s:

Jednotek údržby:

Podpis opraváře:



Vyrobeno v Číně

Napařovač obličejů

Napájení: 110V 50/60Hz
Příkon: 650 W □
Napětí: 220V 50/60Hz
Příkon: 750 W □

LED Mag Lampa

Napětí: 100V-240V 50Hz/60Hz
Příkon: 9.5W (66 Led žárovek)
Jas: Nastavitelný 1000Lx- 1600Lx
Teplota barvy: 8500K
Zvětšovací čočka Lense: X3 □ X5 □

